





A több mint egy **ÉVTIZED** alatt
megszerzett **TUDÁS** és **TAPASZTALAT**,
MINŐSÉGI alapanyagok, széles termékpaletta
és folyamatos **INNOVÁCIÓ**

a biztosítéka annak, hogy az igényeinek leginkább megfelelő
terméket kapja és évek múltán is úgy érezze, hogy a legjobb
döntést hozta, amikor minket választott.

A katalógusban található műszaki és egyéb adatok tájékoztató jellegűek, önmagukban ajánlatnak nem minősülnek.
A Realtherm Kft. a tévedés, valamint a műszaki tartalom változtatásának jogát egyoldalúan fenntartja, továbbá a nyomdai hibákért felelősséget nem vállal.



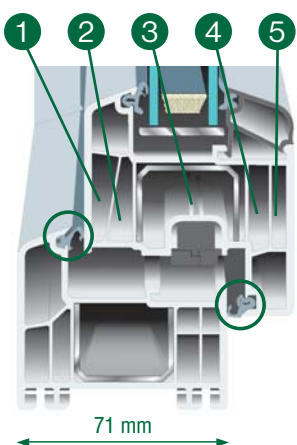

71
mm

5 kamrás INOUTIC  IC
Arcade profilrendszer



Alap kivitelben kétrétegű $U_g = 1,0 \text{ W/m}^2\text{K}$,
opcionálisan hátrétegű $U_g = 0,6 \text{ W/m}^2\text{K}$ üvegezés



Az üveg 15 mm mélyen helyezkedik el a szárny-
profilban, amely garantálja a páralecsapódás
elleni védelmet



$U_w = 0,92$ vagy $1,2 \text{ W/m}^2\text{K}^*$



Két körbefutó tömítés a tökéletes zárás érdekében



Egyenes vonalvezetésű 71 mm-es szárnyprofil



Kedvező ár-érték arány



 Multi-Matic vasalatrendszer



Dupla rögzítésű üveglécek fokozott védelmet
biztosítanak az erőszakos betörés ellen



1X biztonsági zárócsap, biztonsági zárfogadó

* A fenti érték $U_g = 0,6 \text{ W/m}^2\text{K}$ hátrétegű 40 mm-es
és $U_g = 1,0 \text{ W/m}^2\text{K}$ 24 mm-es üveggel szerelt
1230 mm x 1480 mm méretű ablak esetében érvényes

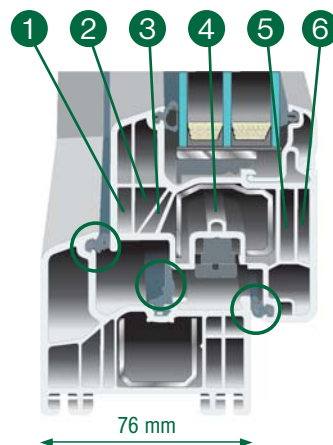

2x



76 mm

6 kamrás INOUTIC IC Prestige profilrendszer



Alap kivitelben kétrétegű $U_g = 1,0 \text{ W/m}^2\text{K}$,
 opcióban hátrétegű $U_g = 0,6 \text{ W/m}^2\text{K}$ üvegezés



Az üveg 20 mm mélyen helyezkedik el a szárnyprofilban, amely garantálja a páralecsapódás elleni védelmet



$U_w = 0,88$ vagy $1,1 \text{ W/m}^2\text{K}^*$



Három körbefutó tömítés a tökéletes zárás érdekében



Plusz tömítés a párkányfogadó és a tok találkozásánál



Egyenes vonalvezetésű 76 mm-es szárnyprofil



Korlátlan színválasztékot kínáló külső alumínium burkolattal is elérhető, **szürke alaptesttel is rendelhető**



Multi-Matic vasalatszisztéma



2X biztonsági zárócsap, biztonsági zárófogadó



Dupla rögzítésű üveglécek fokozott védelmet biztosítanak az erőszakos betörés ellen

* A fenti érték $U_g = 0,6 \text{ W/m}^2\text{K}$ hátrétegű 42 mm-es és $U_g = 1,0 \text{ W/m}^2\text{K}$ 24 mm-es üveggel szerelt 1230 mm x 1480 mm méretű ablak esetében érvényes



REHAU®

Unlimited Polymer Solutions

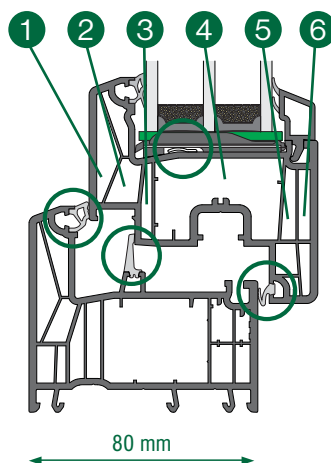

A⁺⁺

80 mm

6 kamrás REHAU Synego profilrendszer



Háromrétegű 48 mm vastag $U_g = 0,5 \text{ W/m}^2\text{K}$ üveggel gyártva



Az üveg 17 mm mélyen helyezkedik el a szárnyprofilban, amely garantálja a páralecsapódás elleni védelmet



U_w akár $0,76 \text{ W/m}^2\text{K}^*$



A három tömitést kiegészíti plusz egy az üvegzés hornyában



Plusz tömités a párkányfogadó és a tok találkozásánál



HOPPE® secustik kilincsek felár nélkül



Korlátlan színválasztékot kínáló külső alumínium burkolattal is elérhető, szürke alaptesttel is rendelhető



Tökéletes megoldás passzív házakhoz



Multi-Matic vasalatrendszer



3X biztonsági zárócsap, biztonsági zárfogadó

* A fenti érték $U_g = 0,5 \text{ W/m}^2\text{K}$ háromrétegű melegeperemes 48 mm-es üveggel szerelt 1230 mm x 1480 mm méretű ablak esetében érvényes



HOPPE 



optimum

71
mm

INOUTIC  IC
Arcade profilrendszer



Kampós-csapos
modul

HOPPE 



rehau synego

84
mm

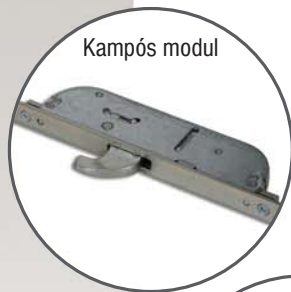

Synego profilrendszer

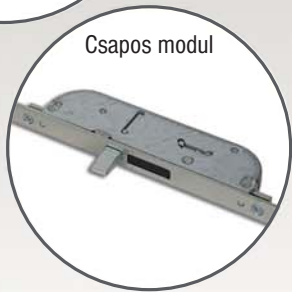

Kampós modul

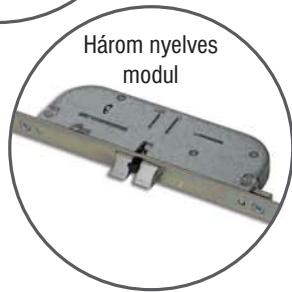

Csapos modul



Három nyelvű
modul



A bejárati ajtó esztétikai szempontból házunk névjegye, hiszen vendégeink itt szerzik első benyomásukat otthonunkról. Az ajtók megjelenésükben sokfélék lehetnek, számos különböző színű és üvegezésű, modern és hagyományos ajtópanel közül választhat, ugyanakkor lehetőség van saját elképzelés alapján egyedi szárnyosztós ajtó gyártására is.



Üvegezhetőség: 24 mm-től 48 mm-ig



Univerzális, **19 mm** magasságú alumínium **küszöb** régi és új épületekhez, megszakított hőhíddal



Magas torziós merevség a tok illetve szárnyprofilban elhelyezett horganyzott zártszelvénynek köszönhetően



Kettős epdm **gumitömítés**



 Protect vasalatszisztéma



Inoutic bejárati ajtók esetén belső, kettős rögzítésű üvegléc a **fokozott betörésvédelem** biztosításának érdekében



Három dimenzióban állítható, **nagy teherbírású**, kiemelésgátlóval ellátott pántok



40 féle színben rendelhető

Az esztétikán kívül a funkcionalitást is szem előtt tartva a biztonság fokozása érdekében számos extra megoldást kínálunk ajtóinkhoz.



A napfény az oxigénhez hasonlóan a földi élet nélkülözhetetlen feltétele, otthonunk megtervezésénél kiemelt figyelmet kell fordítanunk arra, hogy minél több jusson belőle a belső térbe. A legnagyobb üvegfelületek, ezáltal a legtöbb fény biztosítására különböző megoldásokat kínálunk Önnek.



Toló-bukó rendszerű erkélyajtók

Az ajtó egy fix elemből, valamint egy tolató szárnyból áll. A nyíló szárny a kilincs elfordításával kiemelkedik a síkból és a tokra felszerelt sínrendszerben a fix szárny elé tolató. A tolószárnyak minden változatban önállóan is buktathatók.

Harmonika rendszerek

A harmonika rendszereknél a „harmonika tolórendszer” szinte az egész nyílásfelület kinyitását biztosítja. A kivitelezés változatától függően az egyes szárnyak különböző módon tolatóak. Az átjárást nem gátolja fix üvegezés, oldalsó elem vagy osztó.



Toló-bukó erkélyajtók
méréthatárai

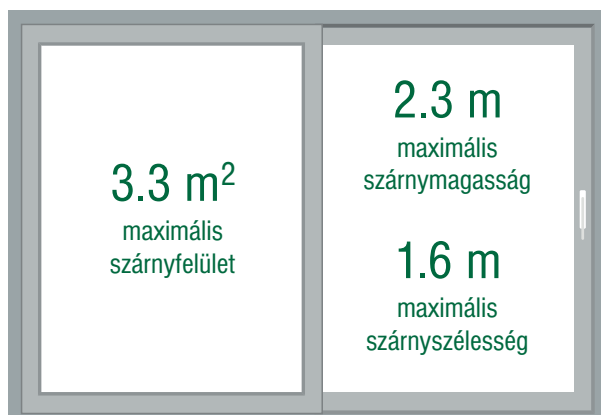

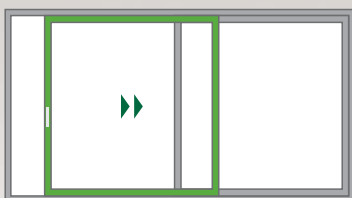
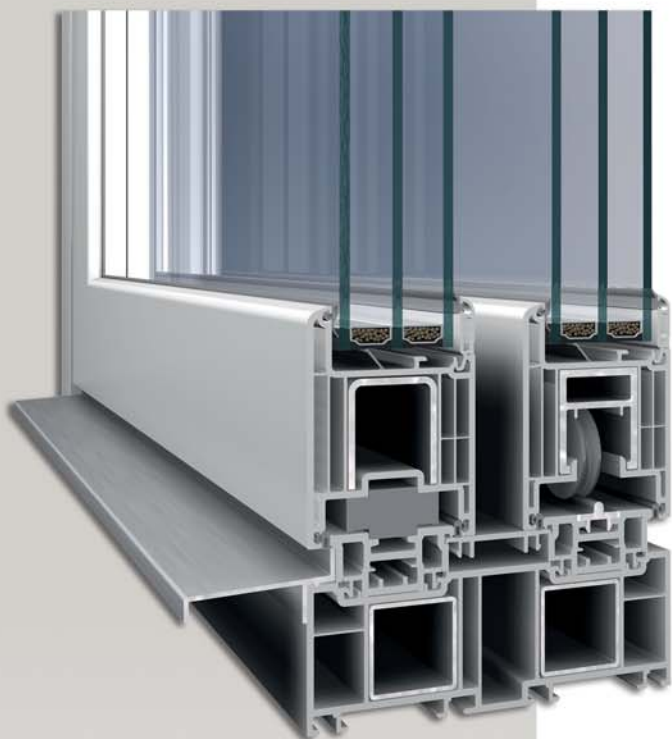

76
mm

6 kamrás INOUTIC IC
HST 76 emelő-toló rendszer



Nagy hatékonyságú tömítés az erős szél és eső ellen



A tok és a szárny acélmerevítésnek köszönhető **nagy stabilitása**



Választható akár **52 mm** vastagságú üvegezéssel



Fokozott betörésvédelem (kiegészítő acélmerevítés, kettős rögzítésű üvegléc)



Rendelhető mind a **40 színárnyalatban**



Ud = 0,74 W/m²K vagy **1,1 W/m²K***



A szárnyak **minimális erőfeszítéssel** vízszintesen eltolhatók

400 kg
maximális
szárny súly

2.6 m
maximális
tok magasság

6.5 m
maximális
tok szélesség

* A fenti érték Ug = 0,5 W/m²K háromrétegű 52 mm-es és Ug = 1,0 W/m²K 24 mm-es üveggel szerelt 4500 mm x 2500 mm méretű szerkezet esetében érvényes



Annak érdekében, hogy biztonságban érezhesse magát otthonában, és hogy nyugodtan kelhessen útra, ablakainkhoz különböző fokozott biztonsági megoldásokat kínálunk. A legtöbb betörést az ablakokon és erkélyajtókon keresztül kísérlik meg, ezért különösen fontos, hogy az egyes ablakok műszakilag megfeleljenek a betörés elleni védelem követelményeinek. Az európai szabvány szerint a nyílászárókat „RC” ellenállási osztályokba soroljuk:

RC1 ellenállási osztály:

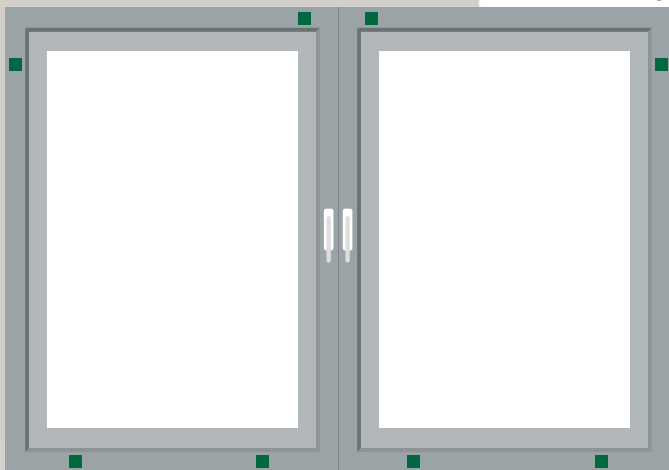

RC2 ellenállási osztály:

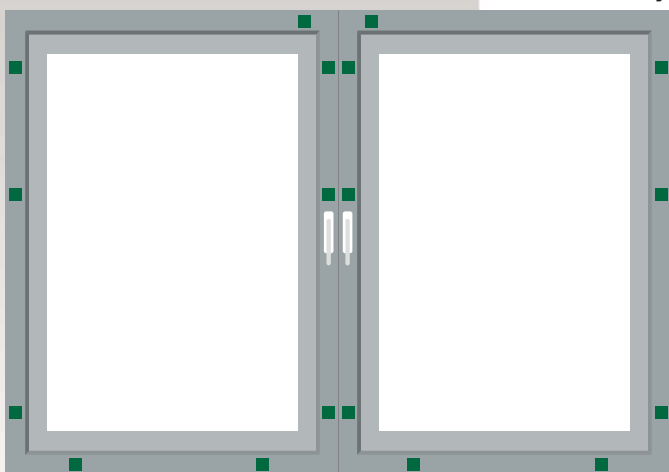

Alapvető védelem testi erővel elkövetett betörési kísérletek ellen (rúgás, ütés stb.).



Minden sarokpontnál biztonsági vasalat



Kilincseknél fúrás elleni védőlemez



Zárható vagy nyomógombos ablakkilincs

Az ablakok védelmét úgy tervezték meg, hogy az elkövető egyszerű szerszámok segítségével, mint csavarhúzó, csípőfogó, feszítővas, a zárt és reteszelt nyílászárót ne tudja felfeszíteni.



Plusz biztonsági pontok, a zárfogadók a tokmerekítésbe csavarozva



Kilincseknél fúrás elleni védőlemez



Zárható vagy nyomógombos ablakkilincs



Biztonsági üveg, üvegszerkezet és üvegszorító lécek beragasztva



Háromrétegű üveg felépítése

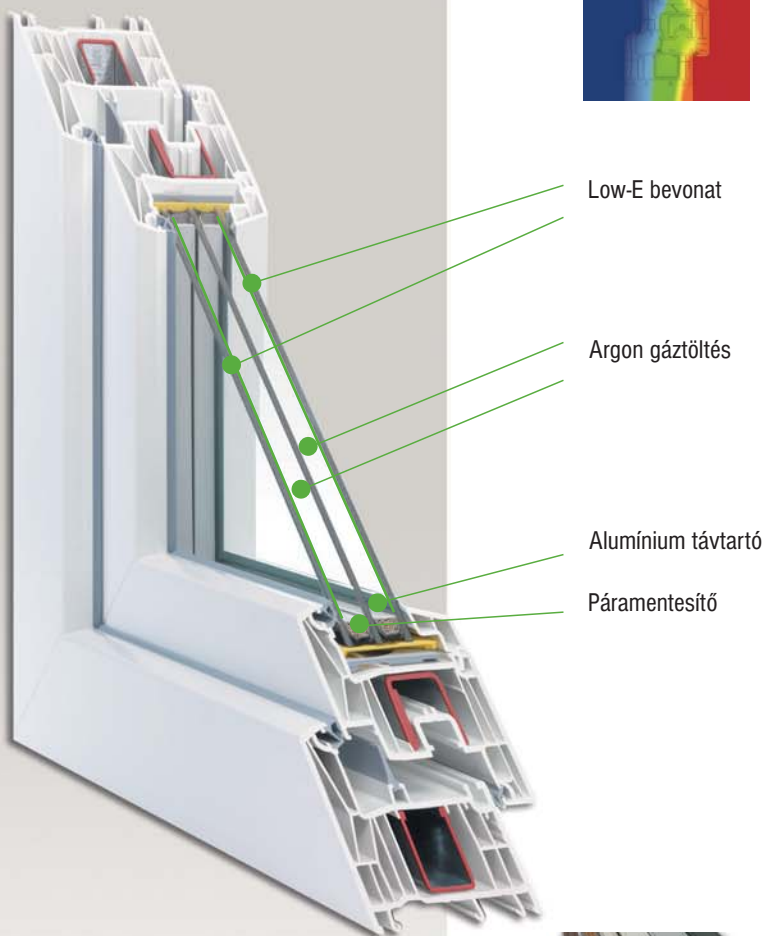

U_g: az üvegszerkezet hőátbocsátási tényezője
U_f: a műanyag profil hőátbocsátási tényezője
U_w: a teljes nyílászáró hőátbocsátási tényezője

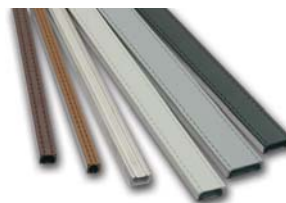

Hővédő üveg: A fokozott hővédelmet biztosító Low-E bevonatú, Argon gázzal töltött, két- vagy háromrétegű üvegszerkezetekkel energia megtakarítást, az üvegfelületek közelében érezhető hidegérzet megszűnésével a lakótér komfortérzet javulását érhetjük el. A hőátbocsátási tényező csökkenésével a többlet beruházás költségei pár éven belül megtérülnek, ezen túlmenően pedig mérsékelhető a környezetszennyezés, a CO₂ kibocsátásának csökkenésével.



Napvédő üveg: A napvédelmet biztosító üvegszerkezetek megakadályozzák, illetve csökkentik a belső térnek a napsugárzás hatására bekövetkező túlzott felmelegedését, anélkül hogy a fényáteresztést jelentősen csökkentenék. Egy adott légtér klimatizálására fordított energia, akár négyszer nagyobb is lehet, mint az ugyanezen légtér fűtésére elhasznált energia, ezért fontos a megfelelő napvédelem megválasztása a költséghatékonyság növelése és környezetünk óvása érdekében.



Biztonsági üveg: A laminált (ragasztott) üveg két réteg 3 mm vastagságú float üvegből áll, amelyek közé egy réteg speciális fólia vagy műgyanta kerül, amely az üveg esetleges törése esetén megakadályozza az üvegtábla szétesését és védelmet nyújt az éles üvegszilánkokkal szemben.



Hanggátló üvegek: Az üveg hanggátló értékét növelni lehet a különböző vastagságú üvegek alkalmazásával (vastagabb üveg a terhelés felől), a légrés vastagságának növelésével, vagy speciális hanggátló fólia alkalmazásával.

Műanyag távtartóval a hőszigetelő érték növelhető, az üveg szélein a páralecsapódás csökkenthető.



Divatos színek

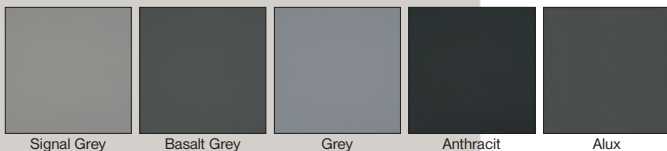

Hagyományos színek



Klasszikus színek

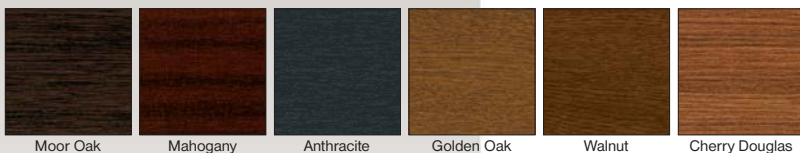

Építészeti színek

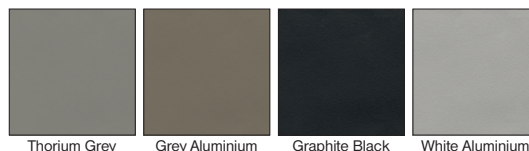

Időtlen színek

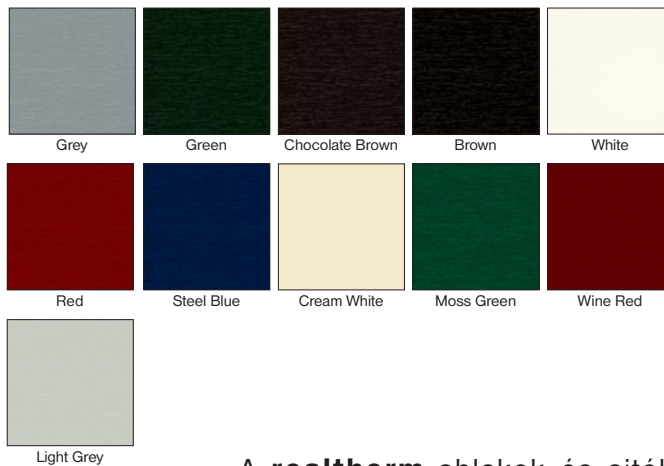

A **realtherm** ablakok és ajtók megjelenését nem csupán a rövid életű divathullámok befolyásolják, sokkal inkább az örök példa: a természet gazdag és harmónikus színvilága.



SP i, SP i+

Emeltszintű hőszigetelési jellemzőkkel rendelkező ablakok, ajtók és portálok gyártására kifejlesztett rendszer.

Rendelhető változatok:

- **SP i**
- **SP i+**

Az i és i+ kiegészítő szigetelések alkalmazásával (hőszigetelő stégek közé, valamint az üveg köré behúzott kiegészítő betétek alkalmazásával) a nyílászárók keresztmetszeti hőátbocsátási tényezője akár 0,2 - 0,5 W/m²K mértékben is javulhat.

Az IP i és IP i+ rendszerek felhasználásával készült szerkezetek a gyakorlatban bevált, széleskörűen alkalmazható és nagyra értékelt SUPERIAL rendszer szerkezeti megoldásaira alapoznak.

SP SU

Az SP SU hőhídmentes rendszert rejtett, kívülről nem látható szárnyú ablakok gyártásához ajánlott alkalmazni. A célszerűen kialakított tokprofil teljes mélységében befogadja a szárnyat. A rejtett szárnyú rendszert az alumínium – üveg nyílászárók tervezését végző építészek azért részesítik előnyben, mert lehetőséget nyújt az ablakok „elrejtésére” a homlokzaton.

SP OUT (Superial Outward)

Kifelé bukó vagy kifelé nyíló ablakok gyártása céljából kifejlesztett rendszer. A SUPERIAL OUT ablakok szárnyának és tokjának belső síkja egybeesik. A kifelé mozgó ablakszárny lehetővé teszi az épület belső terének teljes kihasználását. Rendelhető változatok:

- **SP OUT i** – az üvegtábla kerülete mentén az üveg és a profil közé kiegészítő betét kerül.
- **SP OUT i+** – kiegészítő betét kerül a hőszigetelő stégek közé is.

SP 800

Emeltszintű hőszigetelési jellemzőkkel rendelkező ajtók gyártásához kifejlesztett háromkamrás rendszer. Rendelhető változatok:

- **SP 800 i**
- **SP 800 i+**

Az i és i+ kiegészítő szigetelések alkalmazásával (hőszigetelő stégek közé, valamint az üveg köré behúzott kiegészítő betétek alkalmazásával) a nyílászárók keresztmetszeti hőátbocsátási tényezője akár 0,2 - 0,5 W/m²K mértékben is javulhat.

aliplast
aluminium systems

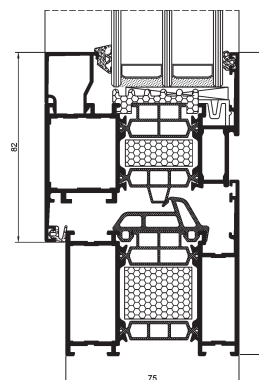

SP i+ ablak keresztmetszet

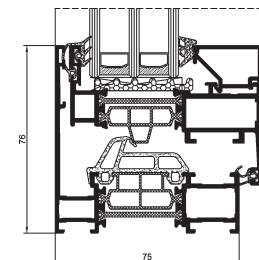

SP SU i ablak keresztmetszet

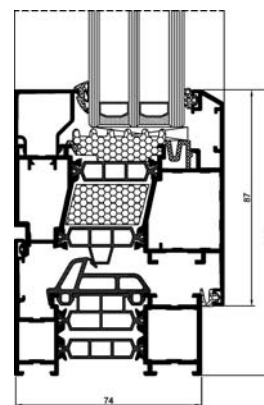

SP OUT i+ ablak keresztmetszet

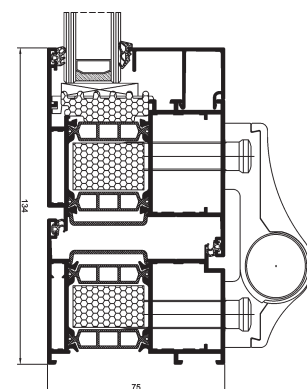

SP 800 i+ ajtó keresztmetszet

SUPERIAL

SP i, SP i+, SP SU, SP OUT, SP 800 i+

MŰSZAKI ADATOK

RENDSZER	ANYAG	TOK-VASTAGSÁG	SZÁRNY-VASTAGSÁG	ÜVEGEZÉS * VASTAGSÁG	ABLAKTÍPUS	AJTÓTÍPUS
SP	Superial ablak rendszer	alumínium / polyamid	75 mm	84 mm	14-61 mm	egyszárnyú, kétszárnyú, kifelé nyíló, befelé nyíló
SP i+	Superial i+ ablak rendszer	alumínium / polyamid	75 mm	84 mm	14-61 mm	egyszárnyú, kétszárnyú, kifelé nyíló, befelé nyíló
SP OUT	Superial Outward ablak rendszer	alumínium / polyamid	75 mm	84mm	max 50 mm	kifelé nyíló,
SP SU	Superial SU ablak rendszer	alumínium / polyamid	75 mm	78 mm	14-51 mm	rejtett szárnyú
SP 800	Superial 800 ajtó rendszer	alumínium / polyamid	75 mm	75 mm	14-61 mm	egyszárnyú, kétszárnyú, kifelé nyíló, befelé nyíló menekülési útvonalon beépített
SP 800 i+	Superial 800 i+ ajtó rendszer	alumínium / polyamid	75 mm	75 mm	14-61 mm	egyszárnyú, kétszárnyú, kifelé nyíló, befelé nyíló menekülési útvonalon beépített

* Hőszigetelő üveg esetén minimum 12 mm-es üveg közti távtartót kell alkalmazni!

TELJESÍTMÉNY

RENDSZER	HŐÁTBocsÁTÁSI TÉNYEZŐ U_i^{**}	LÉGÁTERESZTÉS	SZÉLÁLLÓSÁG	VÍZZÁRÁS
SP	$U_i \geq 1,41 \text{ W/m}^2\text{K}$	Class 4; EN 12207	Class CS/B5; EN 12210	Class E1950; EN 12208
SP i+	$U_i \geq 1,08 \text{ W/m}^2\text{K}$	Class 4; EN 12207	Class CS/B5; EN 12210	Class E1950; EN 12208
SP OUT	$U_i \geq 1,65 \text{ W/m}^2\text{K}$	Class 4; EN 12207	Class CS/B5; EN 12210	Class E900; EN 12208
SP OUT i+	$U_i \geq 1,41 \text{ W/m}^2\text{K}$	Class 4; EN 12207	Class CS/B5; EN 12210	Class 900; EN 12208
SP SU	$U_i \geq 1,48 \text{ W/m}^2\text{K}$	Class 4; EN 12207	Class CS/B5; EN 12210	Class 900; EN 12208
SP SU i	$U_i \geq 1,12 \text{ W/m}^2\text{K}$	Class 4; EN 12207	Class CS/B5; EN 12210	Class E900; EN 12208
SP 800	$U_i \geq 1,61 \text{ W/m}^2\text{K}$	Class 4; EN 12207	Class CE 2400; EN 12210	Class 8A; EN 12208
SP 800 i+	$U_i \geq 1,36 \text{ W/m}^2\text{K}$	Class 4; EN 12207	Class CE 2400; EN 12210	Class 8A; EN 12208

** A hőátbocsátási tényező a profilösszetételtől és a kitöltés vastagságától függ

- Az U_i együttható a profil hőátbocsátását határozza meg. Minél kisebb az értéke, annál jobb a profil hőszigetelő képessége.
- A légáteresztés vizsgálatának célja annak megállapítása, hogy mennyi levegőt enged át a bezárt nyílászáró meghatározott nyomáskülönbség mellett.
- A szélállóság a profil merevségének mérője. A vizsgálat a nyílászáró külső illetve belső felületén előállított, egyre növekvő nyomáskülönbségek mellett történik, ami szimulálja a szél nyomó ill. szívó hatását. A jelenlegi szabványok szerint 5 szélállósági osztályt (1-től 5-ig), és három megengedett alakváltozási osztályt (A, B, C) különböztetünk meg. A magasabb osztály a szélállóság magasabb fokát jelöli.
- A vízzárás a csapadékvízrel szembeni ellenállás mértéke, a vizsgálat során a nyomáskülönbséget addig növeljük a nyílászáró külső és belső felületén, amíg az a rájuttatott vizet át nem ereszt.

STAR

Korszerű alumíniumrendszer emelt hőszigetelési szintet igénylő ablakok és ajtók gyártásához. Különösen alacsony energiaigényű épületek kivitelezéséhez ill. energiamegtakarítási felújításához ajánlott, de hozzájárul a hagyományos épületeken belüli komfortérzet javításához is.

REJTETT SZÁRNYAS PANELAJTÓ

Hőszigetelt alumíniumrendszer panelbetétes ajtók gyártásához. A rendszerhez a legkülönbézetű színű és mintázatú kitöltő panelek társíthatók. A szerkezeti elemek a STAR rendszer elemek közül kerülnek ki, biztosítva ezzel a panelajtók kiváló hőszigetelési képességét is.

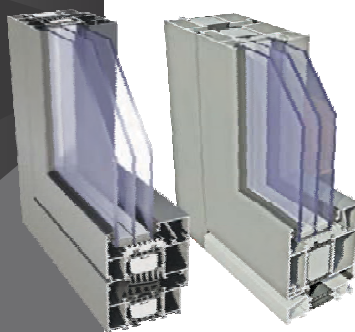

aliplast
aluminium systems

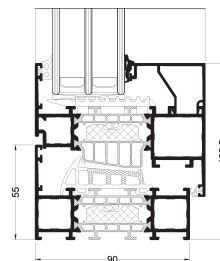

GT ablak keresztmetszet

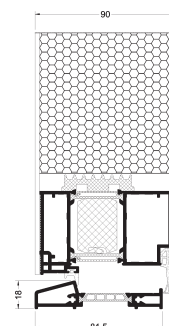

Panelajtó keresztmetszet
kétoldalas panel, befelé nyíló

GT, Panelbetétes ajtó

STAR, REJTETT SZÁRNYAS PANELAJTÓ

MŰSZAKI ADATOK

RENDSZER	ANYAG	TOK-VASTAGSÁG	SZÁRNY-VASTAGSÁG	ÜVEGEZÉS * VASTAGSÁG	ABLAKTÍPUS	AJTÓTÍPUS
GT Star ablak	alumínium / hőszigetelő	90 mm	99 mm	Fix 14-72 mm BNy 23-81 mm	Függönyfal, Fix, BNy	
GT Star ablak	alumínium / hőszigetelő	90 mm	99 mm	14-72 mm		egyszárnyú, kétszárnyú ajtó, kifelé nyíló, befelé nyíló
PD Panelajtó ajtó	alumínium / polyamid	90 mm	99 mm	KITÖLTÉSVASTAGSÁG egyoldalas panel 22-83 mm kétoldalas panel 90 mm		egyszárnyú ajtó, kifelé nyíló, befelé nyíló

* Hőszigetelő üveg esetén minimum 12 mm-es üveg közti távtartót kell alkalmazni!

TELJESÍTMÉNY

RENDSZER	HŐÁTBOCSÁTÁSI TÉNYEZŐ U_i^{**}	LÉGÁTERESZTÉS	SZÉLÁLLÓSÁG	VÍZZÁRÁS
GT ablak	$U_i \geq 0,73 \text{ W/m}^2\text{K}$	Class 4; EN 12207	Class C4; EN 12210	Class E900; EN 12208
GT ajtó	$U_i \geq 1,21 \text{ W/m}^2\text{K}$	Class 4; EN 12207	Class C5; EN 12210	Class E1350; EN 12208
PD ajtó	$U_i \geq 0,73 \text{ W/m}^2\text{K}$ 1200 x 2100 mm méretnél	Class 4; EN 12207	E2400; EN 12210	7A (300 Pa); EN 12208

** A hőátbocsátási tényező a profilösszetételtől és a kitöltés vastagságától függ

- Az U_i együttható a profil hőátbocsátását határozza meg. Minél kisebb az értéke, annál jobb a profil hőszigetelő képessége.
- A légáteresztés vizsgálatának célja annak megállapítása, hogy mennyi levegőt enged át a bezárt nyílászáró meghatározott nyomáskülönbség mellett.
- A szélállóság a profil merevségének mérője. A vizsgálat a nyílászáró külső illetve belső felületén előállított, egyre növekvő nyomáskülönbségek mellett történik, ami szimulálja a szél nyomó ill. szívó hatását. A jelenlegi szabványok szerint 5 szélállósági osztályt (1-től 5-ig), és három megengedett alakváltozási osztályt (A, B, C) különböztetünk meg. A magasabb osztály a szélállóság magasabb fokát jelöli.
- A vízzárás a csapadékvízrel szembeni ellenállás mértéke, a vizsgálat során a nyomáskülönbséget addig növeljük a nyílászáró külső és belső felületén, amíg az a rájutott vizet át nem ereszti.

UG, UG i+

A rendszer illeszkedik a hőszigetelés terén elért legújabb fejlesztésekhez. Az UG tolószervezetek leginkább az egyedi lakáscélú épületek ill. középületek nyílászáróiként alkalmazhatók. Az ULTRAGLIDE rendszer tulajdonságai:

- a keresztmetszet hőátbocsátását csökkentő hőszigetelő betétek és üveg körüli szigetelőcsíkok.

Rendelhető: UG, UG i, vagy UG i+ változatban

Az ULTRAGLIDE elemekből nagyméretű, egyszersmind stabil tolóajtók és -ablakok gyárthatók toló-szerkezet esetében 250 kg-os, emelő-toló szerkezet esetében pedig 400 kg-os maximális szárnytömeg mellett.

ULTRAGLIDE - 90°-os sarokmegoldás

Kifejezetten nagyméretű sarok-üvegfelület létrehozására készült rendszer. Ideális mind lakáscélú, mind közcélú épületrészeiben való alkalmazása, ahol nagyméretű, nyílt helyiségek kialakítása szükséges. Az ajtót kinyitva eltolódik a két szerkezetrészt elválasztó oszlop is, aminek hatására a helyiség sarokrésze szabadon átjárhatóvá válik, nem korlátozza azt a sarkon egyéb esetben elhelyezkedő oszlop.

- maximális szárnytömeg: 400 kg
- 2- vagy 3-pályás tok

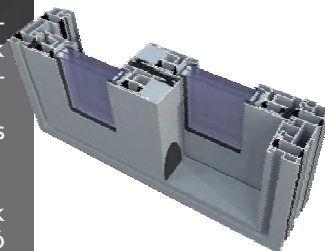

aliplast
aluminium systems

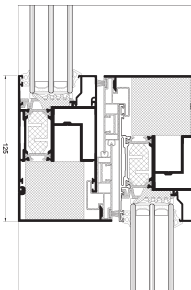

UG i+ keresztmetszet

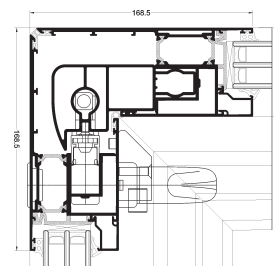

UG 90°-os sarokmegoldás keresztmetszet

ULTRAGLIDE

UG, UG i+, UG - 90°-os sarokmegoldás

MŰSZAKI ADATOK

RENDSZER	ANYAG	TOK-VASTAGSÁG	SZÁRNY-VASTAGSÁG	ÜVEGEZÉS * VASTAGSÁG	SZÁRNY-TÖMEG	AJTÓTÍPUS
Ultraglide	alumínium / polyamid	153-239 mm	67 mm	szárny 14-49 mm	400 kg-ig	Toló, Emelő-toló rendszer
Ultraglide i+	alumínium / polyamid	153-239 mm	67 mm	szárny 14-49 mm	400 kg-ig	Toló, Emelő-toló rendszer
Ultraglide - 90°-os sarokmegoldás	alumínium / polyamid	153-239 mm	67 mm	szárny 14-49 mm	400 kg-ig	Toló, Emelő-toló rendszer

* Hőszigetelő üveg esetén minimum 12 mm-es üveg közti távtartót kell alkalmazni!

TELJESÍTMÉNY

RENDSZER	HŐÁTBOCSÁTÁSI TÉNYEZŐ U_i^{**}	LÉGÁTERESZTÉS	SZÉLÁLLÓSÁG	VÍZZÁRÁS
UG	$U_i \geq 1,45 \text{ W/m}^2\text{K}$	Class 4; EN 12207	Class C3 (1200 Pa); EN 12210	7A (300 Pa); EN 12208
UG i+	$U_i \geq 1,13 \text{ W/m}^2\text{K}$	Class 4; EN 12207	Class C3 (1200 Pa); EN 12210	7A (300 Pa); EN 12208
UG 90°-os sarokmegoldás	$U_i \geq 1,45 \text{ W/m}^2\text{K}$	Class 4; EN 12207	Class C3 (1200 Pa); EN 12210	7A (300 Pa); EN 12208

** A hőátbocsátási tényező a profilösszetételtől és a kitöltés vastagságától függ

- Az U_i együttható a profil hőátbocsátását határozza meg. Minél kisebb az értéke, annál jobb a profil hőszigetelő képessége.
- A légáteresztés vizsgálatának célja annak megállapítása, hogy mennyi levegőt enged át a bezárt nyílászáró meghatározott nyomáskülönbség mellett.
- A szélállóság a profil merevségének mérője. A vizsgálat a nyílászáró külső illetve belső felületén előállított, egyre növekvő nyomáskülönbségek mellett történik, ami szimulálja a szél nyomó ill. szívó hatását. A jelenlegi szabványok szerint 5 szélállósági osztályt (1-től 5-ig), és három megengedett alakváltozási osztályt (A, B, C) különböztetünk meg. A magasabb osztály a szélállóság magasabb fokát jelöli.
- A vízzárás a csapadékvízrel szembeni ellenállás mértéke, a vizsgálat során a nyomáskülönbséget addig növeljük a nyílászáró külső és belső felületén, amíg az a rájuttatott vizet át nem ereszti.

Az Ön realtherm partnere:

